

# Laminado

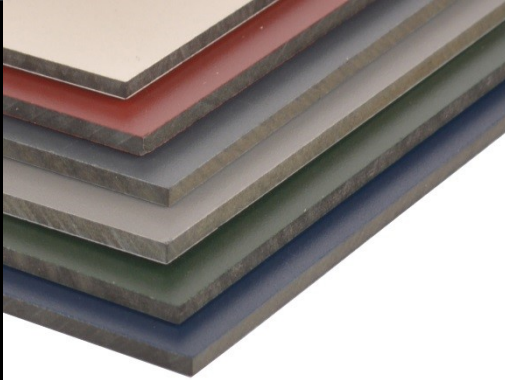

- RAL-kleuren
- Tweezijdig gekleurd
- Onderhoudsarm
- Eenvoudige bewerking
- Eenvoudige montage

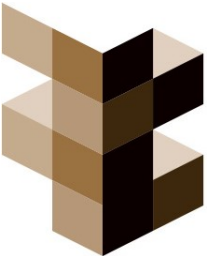

**FRANK TREUREN**

Voor prijzen en info: [www.FrankTreuren.nl](http://www.FrankTreuren.nl)

## Inhoudsopgave:

1. Inleiding	3
2. Toepassingen	4
3. Opslag en transport	5
4. Bewerking	6
5. Bevestigingsmiddelen	7
6. Montage	9
7. Garantieverklaring	12

## Inleiding

Laminado is een duurzame en gemakkelijk te verwerken plaat van de hoogste kwaliteit. De homogene plaat is door het gebruik van de beste grondstoffen zeer stabiel, zelfdragend en kleurecht. Gevelbekleding, boeiboorden, dak- en gootranden of dakkapellen zijn de meest gebruikte toepassingen voor deze plaat. Laminado onderscheidt zich vooral op het gebied van kleurstelling. De plaat is namelijk in de meest gebruikelijke RAL kleuren van de Nederlandse bouwarchitectuur te verkrijgen, waardoor eindelijk een perfecte combinatie met het hout- en kozijnwerk mogelijk is.



## Samenstelling

Laminado platen zijn opgebouwd uit door thermo hardende kunstharsen geïmpregneerde cellulosebanen. Het oppervlak is voorzien van een geïntegreerde decoratieve pigmentlaag in diverse kleuren en dessins. De platen worden onder hoge druk en temperatuur tot een homogene plaat geperst en standaard voorzien van een acrylaat toplaag voor een goede bescherming tegen UV-licht.

## Toepassingen

### Toepassing

- Gevelbekleding
- Boeiboorden
- Dak- en gootranden
- Dakkapellen
- Privacy-schermen
- Luifels

### Eigenschappen

- RAL kleuren
- Tweezijdig gekleurd
- Onderhoudsarm
- Eenvoudige bewerking
- Eenvoudige montage



## Opslag en transport

Tijdens transport en opslag van de Laminado platen dient men van stabiele, deugdelijke pallets gebruik te maken. Zowel in de opslag als op de bouwplaats dienen de platen horizontaal en over het gehele oppervlak ondersteund te worden. De platen afschermen tegen vocht, sterke temperatuurwisselingen, vervuiling en beschadigingen! De bovenste plaat dient voorzien te zijn van een dekplaat of deklaag. Een foutieve opslag kan tot blijvende vervorming van de plaat leiden. Bij het laden en lossen zonder heftruck moeten de platen getild worden. Over elkaar schuiven kan het oppervlak beschadigen.

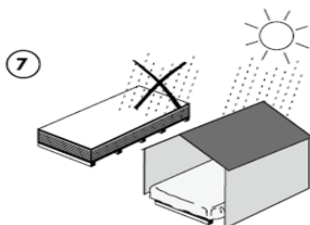
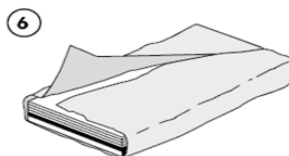
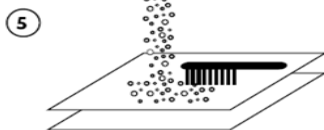
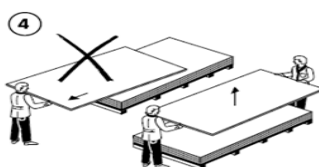
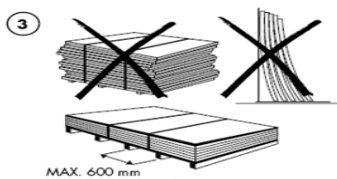
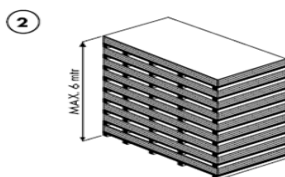
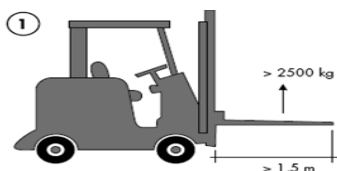

## Bewerking

Laminado bouw compactplaten zijn met normale houtbewerkingsmachines, voorzien van hardmetalen gereedschappen, uitstekend te bewerken.



- Zagen: het beste resultaat wordt verkregen met een vaste zaagtafel, voorzien van een cirkelzaag met trapezium vlakland. Hierbij dient de zichtzijde van de plaat naar boven gericht te zijn. Na het zagen eventuele scherpe kanten met een blokje, voorzien van fijn schuurpapier, verwijderen. Laminado platen altijd schoonzagen.
- Boren: hiervoor kunnen HSS spiraalboren, voorzien van widiapunt met tophoek 60-80° gebruikt worden. Om uitsplinteren aan de booruitgang te voorkomen, dient aan de onderzijde een plaat hardhout of multiplex gelegd te worden.
- Frezen: voor een mooie randafwerking zijn hardmetalen frezen geschikt, een bovenfrees of een vaste tafelfrees-machine.

## Werking

Laminado platen reageren, net als hout, op verandering in temperatuur en relatieve vochtigheid. De uitzetting van Laminado platen bedraagt maximaal 2,5mm per m<sup>1</sup>. Let goed op de ventilatievoorschriften bij de montage.

## Voorboren Torxschroeven

Indien Laminado platen geschroefd gemonteerd worden, dienen deze met roestvaststalen Torxschroeven 4,8x25/32/38/60mm bevestigd te worden. De diameter van het boorgat dient minstens 8mm te bedragen om uitzetting en krimp mogelijk te maken.



Verkrijgbaar in diverse kleuren

## Bevestigingsmiddelen

### Panelfix primer

Speciaal ontwikkelde primer voor de voorbehandeling van houten rachelwerk. De primer voorkomt schimmel en houtrot, geeft de aansluitvoegen tussen de platen een mooie zwarte afwerking en maakt rubber profielen overbodig.

### *Eigenschappen*

Vormt een goede aanhechtingslaag voor zowel Paneltape als Panelfix op kaal hout (bij reeds behandeld hout, bijv. geïmpregneerd, dient men de hechting eerst te testen). Droogtijd: minimaal 60 minuten.

Let op! Binnen 24 uur dient men te verwerken.

### EPDM Band

Voegband op verticaal regelwerk



### Verbruiksindicatie Panelfix

*Product:*

*Rendement:*

Panelfix 310 ml	2 m <sup>2</sup> / circa 10 m <sup>1</sup>
Paneltape	ca. 9 m <sup>2</sup>
Panel Cleaner	ca. 100 m <sup>2</sup>
Panelfix Primer	ca. 60 m <sup>2</sup>

De minimale afstand tussen lijnrijs, Panelfix en Paneltape dient 10mm te zijn.

## Bevestigingsmiddelen

### Panelfix

Panelfix is een zeer sterke, snel uithardende, duurzaam elastische lijmkit op basis van vochtverhardende MS-Polymeer.

#### *Eigenschappen*

Blijvend elastisch met hoge treksterkte. Goede spanningsverdeling bij uitzetten en krimpen van de plaat. Bestand tegen veroudering, weersinvloeden en trillingen. Reukloos, oplosmiddel- en krimpvrij. Eenvoudig en snel aan te brengen. Huidvorming binnen 10 minuten (binnen 10 minuten dient de Panelfix aangebracht te zijn). Doorhardingssnelheid ca. 2-3mm per 24 uur.



### Paneltape

Dubbelzijdig klevende HDPE-tape, die de plaat fixeert tijdens de uitharding van de kit en de juiste dikte van de lijm-laag bewerkstelligt.

#### *Eigenschappen*

Hoge directe kleefkracht; flexibel, waardoor kleine onregelmatigheden in de ondergrond worden opgenomen; afmeting: breedte 12mm, dikte 3mm



### Panel Cleaner

Reinigt het plaatmateriaal en eventueel het rachelwerk en verwijdert niet uitgeharde resten Panelfix.

#### *Eigenschappen*

Verwijdert vet, vuil en laat geen resten achter  
Snelle en volledige verdamping





## Montage

Gevelblekledingspanelen (Laminado) moeten altijd geventileerd worden. Ventilatie moet altijd in verticale richting plaatsvinden. Voor een mooi eindresultaat dient de draagconstructie uitgelijnd te zijn.

- ventilatieruimte: de doorgaande ventilatieruimte tussen de panelen en de achtergevel dient minimaal 20mm te bedragen. Om deze ruimte te garanderen, kan er eventueel een waterkerende, damp open folie strak tegen de isolatie aangebracht worden.
- Diepte ventilatieopeningen: aan de boven- en onderzijde van de gevelbekleding dienen de ventilatieopeningen minimaal 5mm te bedragen.
- Oppervlak ventilatieopening: minimaal  $50\text{cm}^2$  per  $\text{m}^1$  gevelbekledingsbreedte.
- Breedte regelwerk: de benodigde breedte varieert, afhankelijk van de functie van minimaal 45mm breed voor de tussenregels tot minimaal 75mm breed ter plaatse van de voegen.
- Voegbreedte: minimaal 8mm + dikte van eventuele voegprofielen.
- Voeg- en hoekafwerking verticaal: vlak EPDM-band over de volle breedte van alle verticale stijlen.
- Voegafwerking horizontaal: naar keuze, open, liplasverbinding of met een profiel.
- H.o.h. afstanden regelwerk: zie tabel voor toepassingen tot 12 meter hoogte.

NB: Indien de panelen d.m.v. een lijmsysteem gemonteerd worden, dient de afstand tussen de verticale regels (A) volgens tabellen gehandhaafd te blijven. Volg de instructies van de lijmleverancier.

## Montage

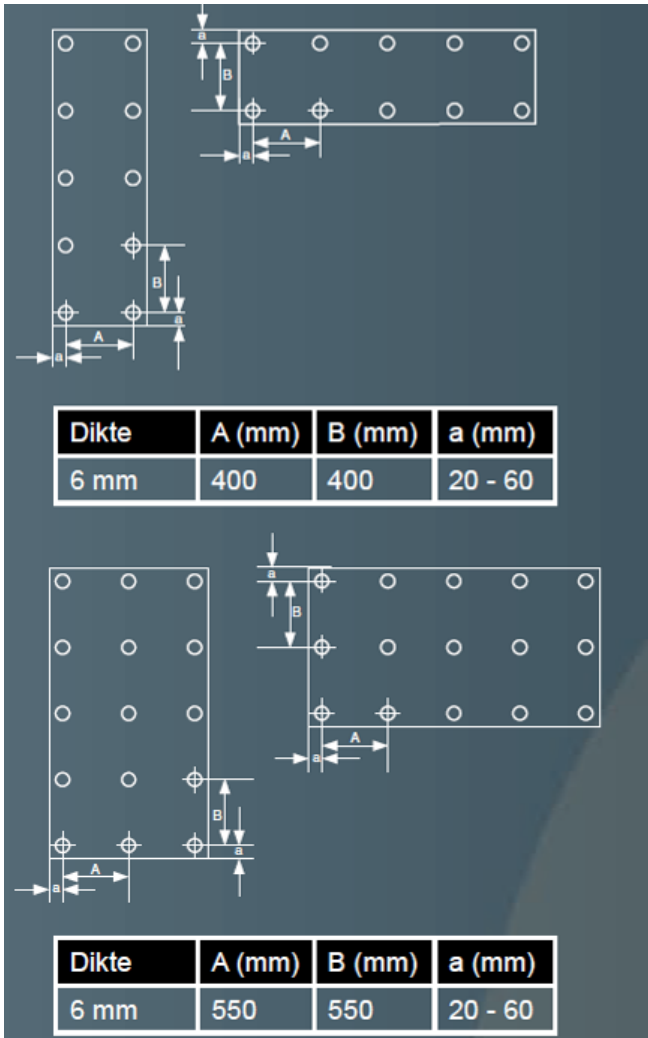

# Montage

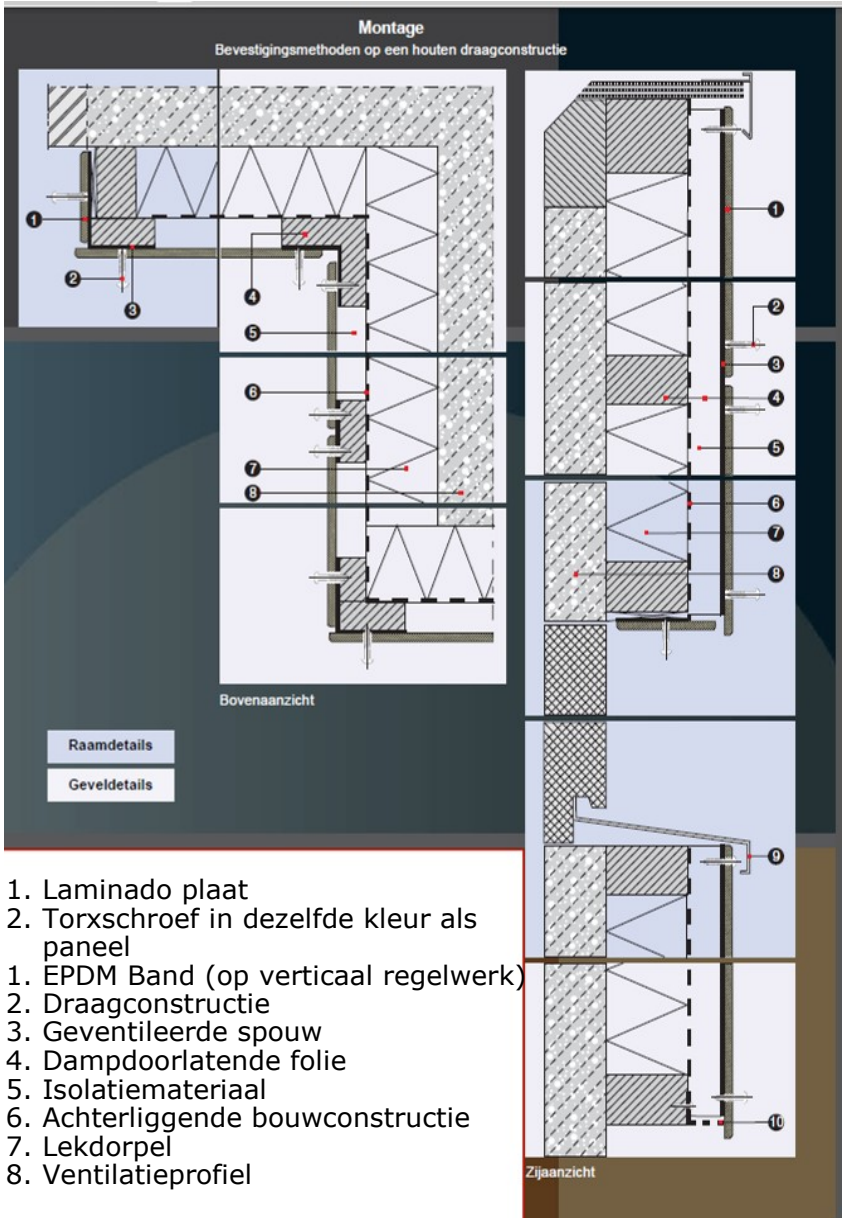

## Garantieverklaring

### Laminado platen

De fabrikant garandeert de bovenvermelde platen voor een termijn van 10 jaar. De garantie heeft betrekking op de kleurechtheid van de kleuren en de vrijwaring van delaminatie gedurende deze periode.

Deze garantie geldt uitsluitend indien het geleverde oordeelkundig en strikt overeenkomstig de ten tijde van de levering door de fabrikant, geldende montagevoorschriften is gebruikt/en of verwerkt. De brochure met montagevoorschriften is gratis verkrijgbaar bij Frank Treuren B.V. Uitgesloten zijn geringe gelijkmatige kleurveranderingen, die onder invloed van weersomstandigheden kunnen optreden. Voorwaarde is dat kleurveranderingen in alle redelijkheid op afstand waarneembaar dienen te zijn en dat de delaminatieverschijnselen nadelige gevolgen kunnen hebben voor de toepassing.

Aanspraak op garantie dient door aangetekend schrijven te geschieden, binnen de termijn van 10 jaar na levering, onder nauwkeurige opgave van de geconstateerde gebreken. Om voor garantie in aanmerking te komen, dient een kopie van de originele verkoopfactuur ingesloten te zijn. De schriftelijke aanspraak op garantie dient te worden gericht aan het kantooradres van Frank Treuren B.V. De aanspraak op garantie dient onmiddellijk te worden gedaan nadat is gebleken dat de geleverd platen waarvoor deze garantie geldt, ondeugdelijk bevonden worden.

Bij de beoordeling door de fabrikant of er sprake is van een garantieverplichting geldt: dat die gebreken aan het geleverde buiten de garantie vallen, waarvan het bestaan of ontstaan niet bekend of te verwachten was op basis van hetgeen op het moment van afgifte van de garantie ter zake binnen de branche bekend was. De garantie is gebaseerd op de huidige technologie en wetenschap.

De garantie houdt in dat de fabrikant hetgeen door haar geleverd en niet blijkt te voldoen aan de gegarandeerde specificaties, conform EN-438, vervangt door de levering van nieuwe platen of de waarde van deze platen restitueert. Voor de kosten van transport, demontage, montage en alle overige kosten die verband houden met het vervangen van platen geldt een maximale vergoeding van 15,- pm<sup>2</sup>. De oorspronkelijke garantietermijn van 10 jaar blijft, als gevolg van een vervangende levering, in stand en wordt niet verlengd.

Op deze garantie zijn de Algemene verkoopvoorwaarden van Frank Treuren B.V. en de fabrikant van toepassing. Op grond van deze voorwaarden is de fabrikant buiten de in de garantie neergelegde verplichtingen nimmer aansprakelijk voor welke schade, waaronder gevolgschade, bedrijfschade, e.d. dan ook. Voor zover deze garantie een met de algemene voorwaarden strijdige bepaling kent, prevaleren deze garantiebepalingen.

### Reinigingsadvies:

Jaarlijks reinigen. Gebruik een niet schurend, oplosmiddelvrij, reinigsmiddel voor het oppervlak. Een goede autoshampoo creëert een dun waslaagje welke algenvorming tegengaat waardoor het oppervlak langdurig mooi blijft.

**Memo**



## Disclaimer

Op alle overeenkomsten tot levering door Frank Treuren B.V. zijn haar algemene leveringsvoorwaarden van toepassing. Deze algemene leveringsvoorwaarden, die onder meer een aansprakelijkheidsbeperking bevatten, worden voor of bij het sluiten van de overeenkomst verstrekt, zijn gedeponereerd bij de Kamer van Koophandel onder nummer 11053670, zijn te raadplegen op [www.franktreuren.nl](http://www.franktreuren.nl), zijn verkrijgbaar bij de vestiging van Frank Treuren B.V. en worden op verzoek kosteloos toegezonden. De toepasselijkheid van algemene voorwaarden van de afnemer van Frank Treuren B.V. wordt uitdrukkelijk van de hand gewezen.

# Contactgegevens

Burg. Sloblaan 36  
4231 AC Meerkerk  
T. 0183-800400  
[info@franktreuren.nl](mailto:info@franktreuren.nl)

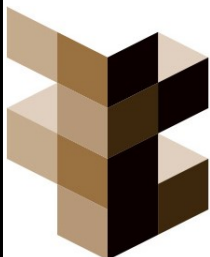

## FRANK TREUREN

Voor prijzen en info: [www.FrankTreuren.nl](http://www.FrankTreuren.nl)